

PEDESTAL PRIME®

CATALOGUE
KATALOG

2021
FR / DE

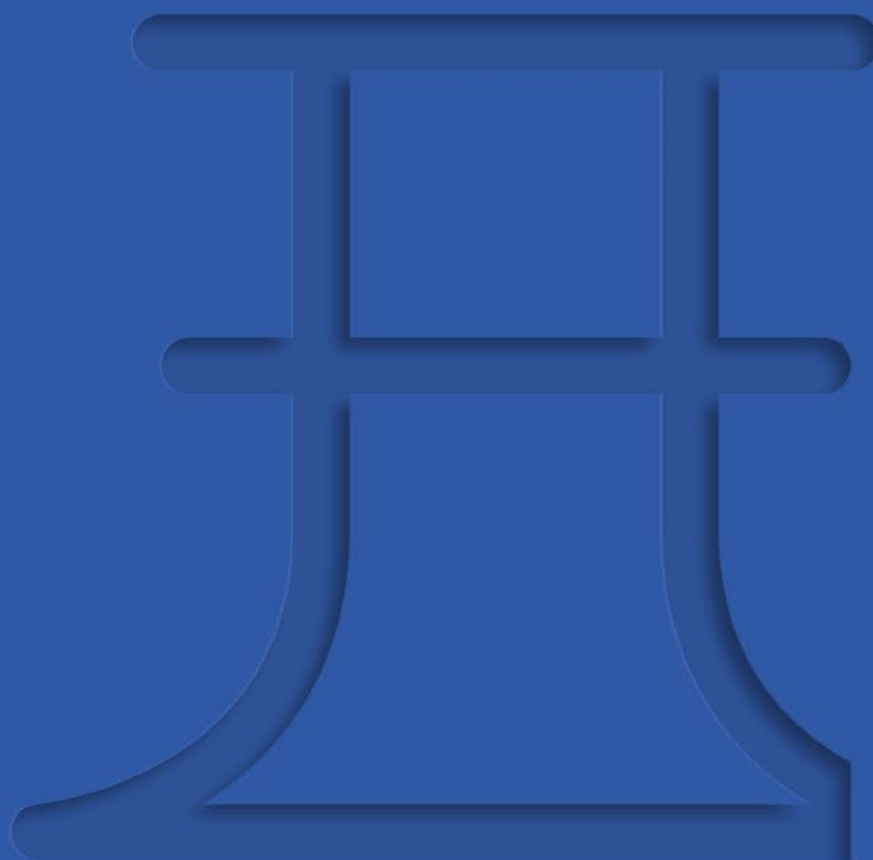

eternoivica

Nous avons réinventé le plot
pour revêtements de sol
surélevés d'extérieur.

Création de PEDESTAL
PRIME®.

Wir haben die Doppelböden-Stelzlager
für den Außenbereich neu entwickelt.

Das neue PEDESTAL PRIME® ist da.

TABLES DES MATIÈRES

INHALT

AVANTAGES DU REVÊTEMENT SOL SURÉLEVÉ VORTEILE DES HOHLRAUMBODENS	4
--	----------

PLOTS PEDESTAL® PRIME PEDESTAL PRIME® STELZLAGER	6
--	----------

Introduction au produit
Produkteinführung

Caractéristiques de Pedestal Prime®
Merkmale von Pedestal Prime®

Description des composants
Komponentenbeschreibung

L'innovation part de la base
Innovation geht von der Basis aus

Rallonge intégrée
Integrierte Verlängerung

Rallonge pour grandes hauteurs
Verlängerung für große Höhen

Accessoire pour perceuse
Zubehör für Akkuschauber

Tête XL
XL Kopf

PEDESTAL PRIME® SOUS-STRUCTURE AVEC SOLIVE PEDESTAL PRIME® SCHIENEN-SYSTEM	20
--	-----------

Sous-structure avec Pedestal Prime® pour solive en aluminium
Unterkonstruktion mit Pedestal Prime® für Aluminiumschienen

Accessoires pour solives
Zubehörteile für Aluminiumschienen

Sous-structure avec Pedestal Prime® pour solive en bois
Holz-Unterkonstruktion mit Pedestal Prime®

ACCESSOIRES ZUBEHÖR	32
-------------------------------	-----------

Panorama complet des accessoires Pedestal
Komplette Zubehörübersicht

AVANTAGES DU REVÊTEMENT SOL SURÉLEVÉ

VORTEILE DES HOHLRAUMBODENS



Excellente réserve pour tuyauterie et installations

L'interstice entre le revêtement et la membrane sous-jacente, permet le passage de tubes et d'installations qui restent cachés mais toutefois facilement inspectibles.

Optimales Versteck für Rohre und Installationen

Der Hohlraum zwischen dem Bodenbelag und der darunter liegenden Oberfläche ermöglicht die Unterbringung von Rohren und Verkabelungen, die somit nicht sichtbar und dennoch leicht zugänglich sind.



Importante réduction de poids

Grâce à l'élimination de la chape en béton, le système de revêtement de sol surélevé permet une diminution importante du poids qui pèse sur la structure et une réelle diminution des coûts.

Deutliche Gewichtsverminderung

Der Wegfall des Betonstrichs gewährleistet dem erhöhten System eine erhebliche Gewichtsreduzierung der lastenden Struktur, und eine effektive Kostensenkung.



Revêtement toujours au niveau et facilement inspectible

Le système permet de compenser les légères dénivellations et les pentes du plan de pose. En cas de pose sur une membrane imperméabilisante, celle-ci est facilement inspectible, étant donné l'absence de fixations mécaniques entre le revêtement et les plots.

Ein immer planebener und leicht zu inspizierender Boden

Das System ermöglicht es, kleine Unterschiede in Höhe und Gefälle der Auflegfläche auszugleichen. Bei der Installation auf einer wasserdichten Beschichtung kann diese leicht überprüft werden, da keine mechanischen Befestigungselemente zwischen der Beschichtung und den Stelzlager vorhanden sind.

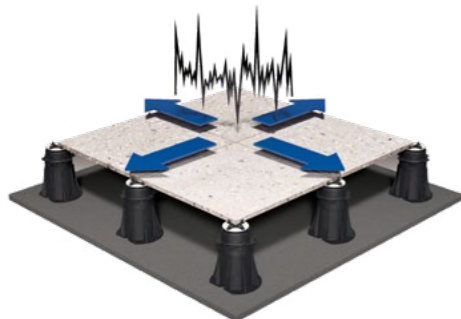

Excellente absorption des dilatations

L'indépendance du revêtement de sol et des plots de soutien permet d'absorber les dilatations et les mouvements structurels.

Optimaler Dehnungsausgleich

Da der Bodenbelag keine fixe Verbindung mit den tragenden Stelzlager hat, wird der Ausgleich der strukturellen Ausdehnung und Bewegung gewährleistet.



Rapidité de pose

La rapidité de pose garantit de remarquables avantages concernant la gestion du chantier en engendrant ainsi des économies; en cas de restructurations le délai d'intervention limité réduit les désagréments pour les usagers.

Schnelles und schonendes Verlegen

Die schnelle Installation gewährleistet erhebliche Vorteile bei der Verwaltung der Baustelle und führt zu wirtschaftlichen Einsparungen. Bei Sanierungsarbeiten verringert die begrenzte Bauzeit Unannehmlichkeiten für die Bewohner.



Écoulement rapide de l'eau

Le joint entre une dalle et l'autre permet le rapide écoulement de l'eau qui est acheminée grâce à la pente sous-jacente.

Schneller Wasserablauf

Die Fugen zwischen einer Platte und der anderen ermöglichen einen schnellen Wasserablauf, der durch die darunter liegende Neigung gefördert wird.

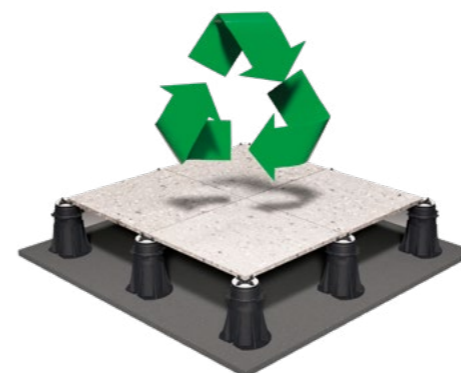

Écologie et propreté

Tout est recyclable, aussi bien les éléments de revêtement de sol que la sous-structure de support. À la fin de vie du bâtiment et/ou du revêtement de sol, tout pourra être facilement éliminé et recyclé sans impact à l'égard de l'environnement. Le système de pose "à sec" ne prévoit pas l'emploi de colles ni de produits chimiques.

Ökologie und Abfallverwertung

Alles ist recycelbar, sowohl die Bodenelemente als auch die tragende Unterkonstruktion. Am Ende der Lebensdauer des Gebäudes und / oder des Bodens kann alles leicht entfernt und recycelt werden, ohne die Umwelt zu belasten. Das Installationssystem im Trockenbau benötigt keine Klebstoffe oder Chemikalien.



Forte résistance aux poids

La robuste structure du plot conférée non seulement par l'expérience à travers la formule de la composition mais aussi par le filetage continu entre la base et les vis, garantit un produit résistant, sûr et durable.

Hohe Belastbarkeit

Die robuste Struktur des Stelzlager, die nicht nur durch das Know-how bei der Entwicklung der Verbindung, sondern auch durch das durchgehende Gewinde zwischen der Basis und der Schraube vermittelt wird, garantiert ein starkes, sicheres und langlebiges Produkt.



Meilleure isolation acoustique

Grâce à la tête "bi-composants" anti-glissade et anti-bruit, les plots Eterno et New Maxi sont les seuls au monde en mesure d'abattre le niveau sonore jusqu'à 25 dB.

Verbesserte Schalldämmung

Dank des rutschfesten und geräuscharmen „Zwei-Komponenten“-Kopfes sind die Prime Stelzlager die einzigen weltweit, die den Schallpegel um bis zu 25 dB reduzieren können.



Meilleure isolation thermique

L'interstice entre le revêtement de sol et la membrane sous-jacente favorise un passage constant de l'air et une majeure durée de l'imperméabilisation.

Verbesserte Wärmedämmung

Der Hohlraum zwischen dem Bodenbelag und der darunter liegenden Beschichtung begünstigt einen konstanten Luftdurchgang und somit eine längere Dauer der Bodenversiegelung.

PEDESTAL PRIME®

Alors que tout le monde copie nos idées et nos modèles nous sommes allés de l'avant, nous avons osé, avec l'enthousiasme et la passion qui nous distinguent depuis toujours. Nous avons créé un produit surprenant, nous avons réinventé le plot pour les revêtements de sol d'extérieur.

Nous sommes orgueilleux, nous avons réalisé un chef d'œuvre d'ingénierie, difficile à concevoir mais simple à utiliser, ayant plusieurs éléments qui s'intègrent entre eux dans un ensemble parfait.

Un produit extraordinaire, résultat d'une expérience de 65 ans et d'un grand travail d'équipe, seulement avec autant de passion et de professionnalisme nous pouvions concevoir un tel produit, simple, résistant et beau.

Simple, parce qu'il est déjà assemblé et prêt pour la pose.

Fort, parce qu'il est résistant aux charges exceptionnelles, au-delà de toute normative.

Beau, parce que le design a été soigné dans ses moindres détails.



Während weltweit unsere Ideen und Modelle kopiert werden, haben wir es gewagt mit der Weiterentwicklung voranzuschreiten, und zwar mit Begeisterung und Leidenschaft, die uns auszeichnen. Wir haben ein beeindruckendes Produkt geschaffen und die Stelzlager für Außenböden weiterentwickelt.

Wir sind stolz darauf, ein einzigartiges technisches Meisterwerk geschaffen zu haben, das komplex im Design, aber einfach zu bedienen ist und mehrere Elemente enthält, die sich zu einer perfekten Einheit verbinden.

Ein außergewöhnliches Produkt, das Ergebnis von 65 Jahren Erfahrung und großartiger Teamarbeit. Nur mit Leidenschaft und Professionalität konnten wir ein solch, einfaches, starkes und schönes Produkt entwerfen.

Einfach, weil bereits werkseitig montiert und einbaufertig.

Stark, weil es über alle Vorschriften hinaus gegen außergewöhnliche Belastungen beständig ist.

Schön, da das Design bis ins kleinste Detail durchdacht wurde.

CARACTÉRISTIQUES PEDESTAL PRIME®

EIGENSCHAFTEN PRIME PEDESTAL®



De 30 mm à 420 mm de hauteur avec seulement trois produits

Von 30 mm bis zu 420 mm Höhe mit nur drei Produkten



Un seul produit ayant tous ses éléments intégrés

Ein einzigartiges Produkt aus vollintegrierten Elementen



Base avec écoulement de l'eau sûr et garanti

Basis mit sicherem und garantiertem Wasserablauf



Tête recouverte de 2 mm de caoutchouc anti-bruit et anti-glissade

Kopfauflage mit 2 mm Anti-Lärm- und Antirutsch Gummi



Réduction de l'espace en dépôt

Verringerte Lagerhaltung



Base pleine de 300 cm² à forme spéciale brevetée

Solide Basis von 300 cm2 mit spezieller patentgeschützter Form



Clé de réglage de la hauteur

Einstellschlüssel



Ailettes facilement amovibles

leicht abnehmbare Fugenstege

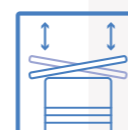

Tête autonivelante pour pentes de 0 à 5%

Selbstnivellierender Kopf für Gefälle von 0 bis 5%



Base avec "boutonnière" pour fixation "clip" rapide brevetée

Patentgeschützte Basis für eine intuitive und schnelle Befestigung der Klammern



Blocs de sécurité anti-dévisage

Aufschrauben - Sicherheitsblockierung



Ailettes épaisseur 2-3-4-5-6-7-8-9-10 mm

Stege Stärke: 2-3-4-5-6-7-8-9-10 mm



Une seule coupe de la base pour réaliser l'angle

Nur ein einfacher Einschnitt für die Verlegung am Ecken



Un seul produit autonivelant ou fixe, grâce à l'introduction du "bloc de tête"

Ein einzigartiges selbstnivellierendes oder fixes Produkt durch die Befestigung des Blockierungsknopf



Nul besoin de bagues, tubes ou rallonges additionnelles, la rallonge est intégrée et ergonomique

Es sind keine zusätzlichen Ringe, Röhren oder Verlängerungen erforderlich, die Verlängerung ist integriert und ergonomisch



Compatible avec tous les accessoires de la gamme PEDESTAL-WOODECK

mit allen Zubehörteilen der PEDESTAL-WOODECK Produktlinie kompatibel



Frais de transport considérablement réduits étant donné que le produit est fourni déjà assemblé

Deutlich reduzierte Transportkosten, da das Produkt fertig montiert geliefert wird

DESCRIPTION DES COMPOSANTS

BESCHREIBUNG DER KOMPONENTEN



Bloc bascule
Blockierungsknopf

Tête autonivelante Ø110mm
avec caoutchouc anti-bruit
Selbstnivellierender Kopf
Ø110mm mit Gummi zur
Geräuschdämpfung

Vis
Schraube

Rallonge intégrée
Integrierte Verlängerung

Base
Basis

PR3

PR2

PR1

Têtes spéciales spezielle Köpfe



Tête XL Ø 150 mm
XL Kopf Ø 150 mm



Tête universelle pour
solive en bois
Kopf für Holz-Unterkonstruktion



Tête pour solive en aluminium
Kopf für Aluminiumschiene



Tête à croisillon pour
solives en aluminium
Kreuzkopf für Aluminiumschiene

LA PARTIE INNOVATION DE LA BASE

INNOVATION GEHT VON DER BASIS AUS

La base de Pedestal Prime® fait de lui un produit révolutionnaire dans le domaine des plots pour revêtements de sol surélevés. La forme spéciale BREVETÉE permet une remarquable économie pendant la phase de pose.

Die Basis von Pedestal Prime® macht es zu einem revolutionären Produkt auf dem Gebiet der Stelzlager für Doppelböden. Die spezielle PATENTGESCHÜTZTE - Form ermöglicht erhebliche Einsparungen während der Installationsphase.

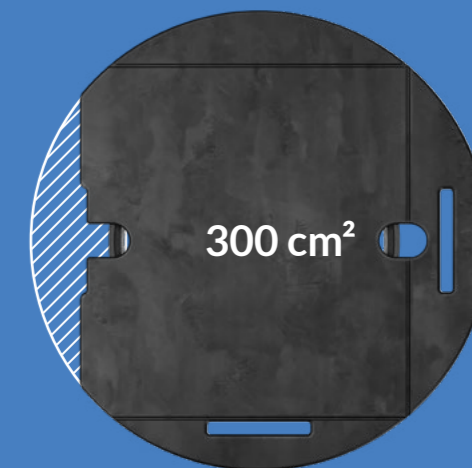

Il suffit d'effectuer une seule coupe en suivant l'entaille sur le fond pour la convertir en une base pour angle. La base de Pedestal Prime® a été conçue pour garantir l'écoulement de l'eau de façon sûre et optimale.

Nur ein Einschnitt entlang der Einkerbung auf der Unterseite reicht für den Eckanschluss aus. Die Pedestal Prime®-Basis wurde entwickelt, um den Wasserablauf auf sichere und optimale Weise zu gewährleisten.

Pour faciliter et rendre encore plus rapide la phase de pose deux "boutonnières" ont été prévues pour la fixation des clips, en garantissant ainsi une prise optimale au plot. (BREVETTE)

Um die Installationsphase weiter zu vereinfachen und zu beschleunigen, wurden zwei "Schlitze" zum Anbringen der Klammern vorbereitet, um einen optimalen Halt auf dem Stelzlager zu gewährleisten. (PATENTIERT)

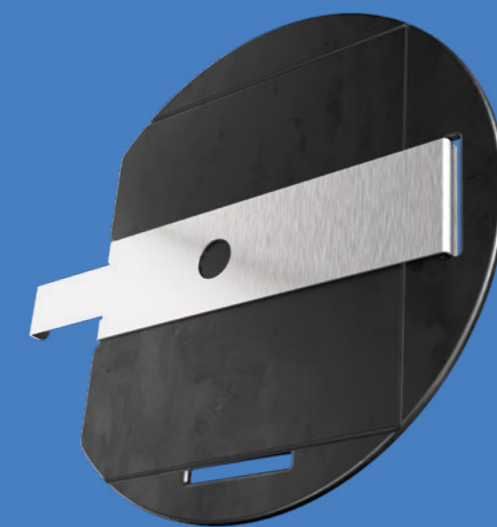

RALLONGE INTÉGRÉE

INTEGRIERTE VERLÄNGERUNG

Les plots Pedestal Prime® n'ont pas besoin de bagues, de tubes ou de rallonges additionnelles: la rallonge est déjà intégrée. Trois différentes dimensions pour s'adapter parfaitement aux trois bases et permettre de recouvrir toutes les hauteurs de 30 mm à 420 mm Sa forme ergonomique en outre en facilite le réglage.

Mit den Pedestal Prime®-Stelzlagern benötigen Sie keine zusätzlichen Ringe, Rohre oder Verlängerungen: Die Verlängerung ist bereits integriert. Drei verschiedene Größen, die sich perfekt an die drei Stellfüße anpassen und den Verstellbereich in den Höhen von 30 mm bis 420 mm ermöglichen. Seine ergonomische Form erleichtert auch die Einstellung.

PR1 et PR3 à tête Ø110; distanciateur de périmètre; clip tampon vertical base; profil bord de dalle.

PR1 und PR3 mit Kopf Ø110; Bodenkantenklammer; vertikale Basis-Kantenklammer; Kantenprofil für Terrassenplatten.



420 mm

155 mm

30 mm

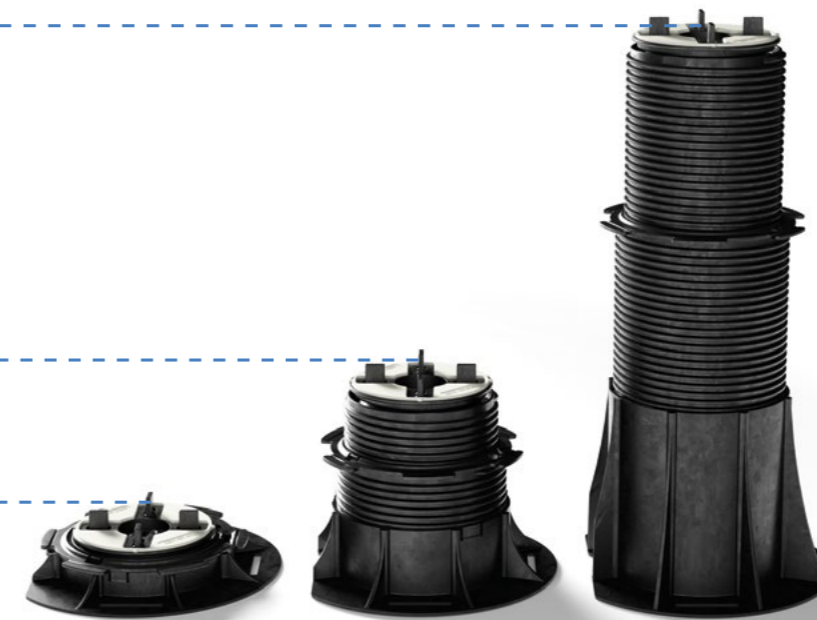

3 modèles de Pedestal Prime®

PR1: de 30 à 65 mm

PR2: de 65 à 155 mm

PR3: de 155 à 420 mm

3 Modelle Pedestal Prime®

PR1: von 30 bis 65 mm

PR2: von 65 bis 155 mm

PR3: von 155 bis 420 mm



RALLONGE POUR GRANDES HAUTEURS

VERLÄNGERUNGSELEMENT FÜR GROSSE HÖHEN

En cas de hauteurs supérieures à 420 mm Eterno Ivica a conçu **la Rallonge pour grandes hauteurs**, un élément qui s'introduit facilement entre la "rallonge intégrée" et la vis, adaptable au plot PR3. Une, deux ou trois rallonges, pour atteindre les hauteurs de 595 mm, 770 mm et 945 mm. Cet élément aussi est doté du bloc de sécurité, dans sa partie inférieure comme dans sa partie supérieure, toujours en totale sécurité avec la garantie Pedestal by Eterno Ivica

Bei Höhen über 420 mm hat Eterno Ivica **die Verlängerung für große Höhen** entwickelt, ein Element, das problemlos zwischen die „integrierte Verlängerung“ und die Schraube passt und an den PR3-Träger angepasst werden kann. Eine, zwei oder drei Verlängerungen, um Höhen von 595 mm, 770 mm und 945 mm zu erreichen. Dieses Element ist auch mit einem Sicherheitsschloss ausgestattet, sowohl im unteren als auch im oberen Teil, in absoluter Sicherheit, immer mit der Pedestal Garantie von Eterno Ivica.

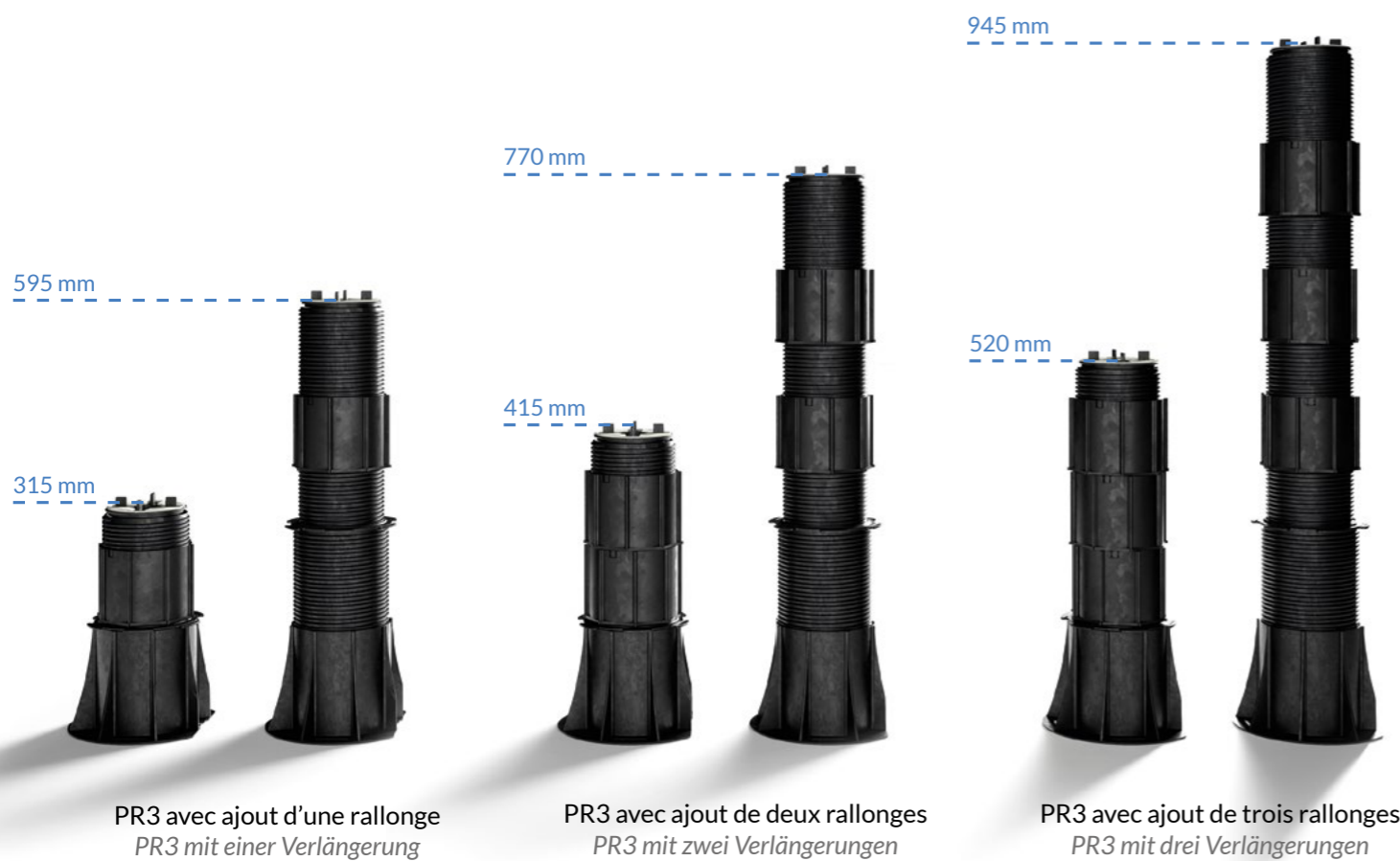

PR3 à tête Ø110; clip tampon vertical tête; clip tampon vertical base
profil bord de dalle ; distanciateur de périmètre;
PR3 mit Kopf Ø110; PR3 + 2 Verlängerungselemente Kopf Ø110;
vertikale Kopf-Kantenklammer; vertikale Basis-Kantenklammer;
Bodenkantenklammer.



PR1 et PR3 à Tête Ø110;
clip tampon vertical tête;
clip tampon vertical base;
distanciateur de périmètre.
PR1 und PR3 mit Kopf
Ø110; vertikale Kopf-
Kantenklammer; vertikale
Basis - Kantenklammer;
Bodenkantenklammer.

Grâce à sa tête autonivelante le plot PRIME s'adapte à la superficie d'appui et compense des pentes jusqu'à 5%, en permettant d'obtenir un revêtement de sol parfaitement plat même en cas de sol irrégulier.

Dank des selbstnivellierenden Kopfes passt sich das PRIME-Stelzlager der Auflagefläche an und gleicht Gefälle von bis zu 5% aus, sodass auch auf unebenem Boden ein perfekt planebener Fußboden möglich ist.



DÉTAIL TAMPON DE BORD

Les clips pour tampon vertical constituent un système innovant permettant fermer facilement et élégamment l'espace de périmètre qui se forme en présence de revêtements de sol surélevés. Une solution qui se compose de deux clips particuliers en acier inox qui, posés au-dessus de la tête et sous la base du plot Eterno Ivica, créant une réserve avec des mordants qui encastrent le tronçon de revêtement de sol refilé à des dimensions de l'espace à tamponner, en évitant contextuellement le glissement des dalles horizontales grâce au bloc situé à l'extrémité du clip. Grâce à ce système il est possible aussi de réaliser des gradins.

RANDABSCHLUSS IM DETAIL

Die Klammern für die vertikale Verkleidung bilden ein innovatives System, mit dem Sie die bei Doppelböden entstandenen offene Seiten einfach und elegant abschließen können. Eine Lösung, die aus zwei speziellen Edelstahlklammern besteht, die auf dem Kopf und unter der Basis des Eterno Ivica-Stelzlagers befestigt werden. Die Klammern schaffen eine feste Halterung für die Platten die nach Maß zugeschnitten werden und gleichzeitig verhindert das Verschieben der waagerechten Platten. Mit diesem System ist es auch möglich, Tritt- und Setzstufe zu errichten.





Détail du nouvel accessoire pour perceuse en acier inox pour "dévisser et visser rapidement".

Detail des neuen Zubehörs für Akku-Schrauber für "schnelles Abschrauben und Verschrauben".

PR2 à tête Ø150; distanciateur périmètre en acier inox.
PR2 mit Kopf Ø150; Bodenkantenklammer aus Edelstahl.

Détail Tête XL Ø150 garantissant une majeure stabilité grâce à sa majeure superficie d'appui.

Detail des Kopfes XL Ø150, der eine bessere Stabilität garantiert.



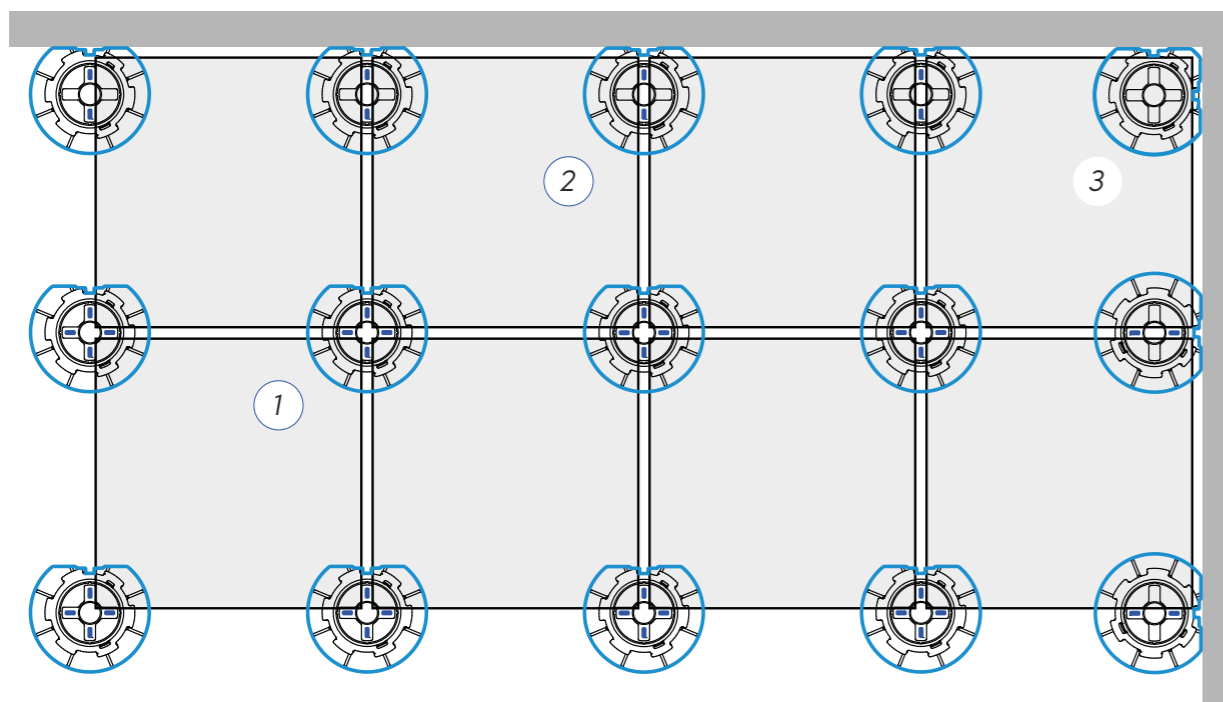

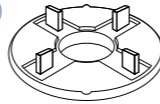
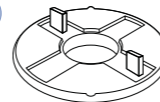
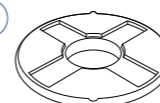
- 1  centre plancher
Bodenmitte
- 2  bord mur
Wandkante
- 3  angle mur
Wandcke

EXEMPLES DE POSE

La pose du système de revêtement sol surélevé n'a jamais été aussi simple. Les plots Pedestal PRIME®, en effet, ne nécessitent pas d'accessoires ou d'éléments additionnels pour être posés: il suffit de rompre les ailettes de distanciation pré-coupées pour adapter la tête aux différentes nécessités d'application. Centre du revêtement; bord du mur et angle du mur. Ci-contre le schéma représentatif.

ANWENDUNGSBEISPIELE

Die Installation des erhöhten Systems war noch nie so einfach. Selbst für die PRIME®-Stelzlager muss kein Zubehör oder zusätzliche Elemente installiert werden. Brechen Sie einfach die eingekerbten Stege ab, um den Kopf an die unterschiedlichen Anwendungsanforderungen anzupassen. Bodenmitte, Wandkante und Wandcke. Siehe Schema anbei.

PR1 à tête Ø110; distanciateur de périmètre en PP.
PR1 mit Kopf Ø110; Bodenkantenklammer aus PP.



PEDESTAL PRIME® POUR SOLIVE EN ALUMINIUM

PEDESTAL PRIME® FÜR ALUMINIUMSCHIENE

Le plot réglable PRIME à tête pour solive en aluminium représente la solution la plus flexible, élégante et sûre jamais rencontrée pour les terrasses, le decking et les bords de piscine. Les performances de nivellement de la tête basculante, qui compense les pentes de la chape jusqu'à 5%, permet d'obtenir un revêtement de sol toujours parfaitement plat sans recourir à d'ultérieures précautions ou accessoires.

Das verstellbare PRIME-Stelzlager mit Kopf für Aluminiumschiene ist die flexibelste, eleganteste und sicherste Lösung, die jemals für Terrassen, Dielenbeläge und Poolumrandungen hergestellt wurde. Der schwankende Kopf, die die Neigung des Estrichs um bis zu 5% ausgleicht, ermöglicht das Verlegen eines Bodens, der immer vollkommen planebener ist, ohne auf weitere Maßnahmen oder Zubehör zurückgreifen zu müssen.

ACCESSOIRES POUR SOLIVE ALUMINIUM

ZUBEHÖR FÜR ALUMINIUMSCHIENEN

- clip latéral 90°
90° Seitenklammer
- clip de distanciation 90°
90° Befestigungsclip für Dielenbelag
- clip de distanciation 110°
110° Befestigungsclip für Dielenbelag
- joint solives en aluminium
Verbindungselement für Aluminiumschiene
- caoutchouc anti-bruit
Lärmschutzgummiband
- distanciateur à ailettes pour dalles en grès de porcelaine de 2/3/4 mm
Fugenkreuze mit 2/3/4mm Stegen, für Terrassenplatten

- clip tampon vertical tête, pour decking avec solive aluminium
vertikale Kopf-Kantenklammer für Terrassendielen auf Aluminiumschiene
- clip pour tampon vertical base, pour decking avec solive aluminium
vertikale Basis-Kantenklammer für Terrassendielen auf Aluminiumschiene
- clip verticale tête Ø150 mm, 20/30/40 mm
vertikale Kopf-Kantenklammer Ø150 mm, 20/30/40 mm
- clip tampon vertical base Ø110 mm, 20/30/40 mm
vertikale Basis-Kantenklammer Ø 110 mm, 20/30/40 mm
- joint en pvc pour solive à écoulement rapide
Pvcprofil für Aluminiumschiene für schnellen Wasserablauf
- solive en aluminium
Aluminiumschiene
- solive en aluminium à rail pour écoulement rapide de l'eau
Aluminiumschiene für schnellen Wasserablauf

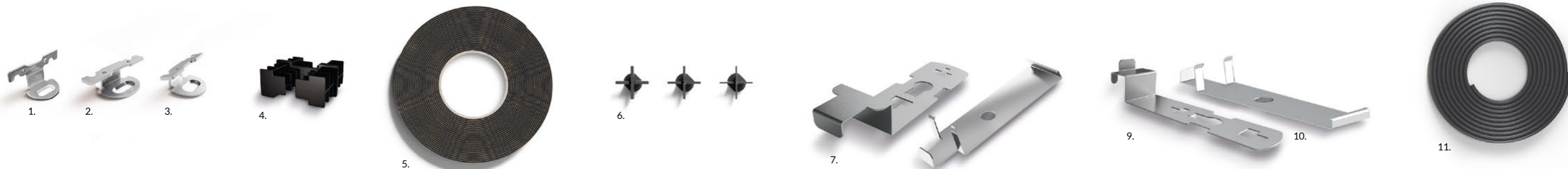

Le tampon de bord du revêtement de sol est un détail qui ne peut pas être laissé au hasard. Le clip WFS® pour tampon vertical permet de fermer avec extrême simplicité et le maximum de l'élégance les bords de périmètre des revêtements de sol surélevés. Cette solution se compose de deux clips particuliers en acier inox, conformés de façon telle à s'accoupler parfaitement aux solives en aluminium et sous la base du plot Eterno Ivica. De cette façon on crée la fixation pour les solives de fermeture latérale où on fixera les planches de tampon opportunément dimensionné.

Das Abschließen des Bodenrandes ist ein Detail, das nicht dem Zufall überlassen werden darf. Mit dem WFS®-Clip für den vertikalen Abschluss können Sie die offene Seite mit maximaler Eleganz abschließen. Diese Lösung besteht aus zwei speziellen Edelstahlklammern, die so geformt sind, dass sich die Aluminiumprofile fest an das Stelzlager Eterno Ivica verankern. Auf diese Weise schafft man die notwendige Verankerung um die Terrassendielen zu befestigen.





PR2 à tête pour solive Ø110; clip distanciation 90° en acier inox.
PR2 mit Kopf für Schienen Ø110; 90° Befestigungsclip aus Edelstahl.



Grâce à la tête autonivelante le plot PRIME s'adapte à la superficie d'appui et compense des pentes jusqu'à 5%, en permettant d'avoir un revêtement de sol parfaitement plat sur un sol irrégulier.

Dank des selbstnivellierenden Kopfes passt sich das PRIME-Stelzlager der Auflagefläche an und gleicht Gefälle von bis zu 5% aus, sodass auch auf unebenem Untergrund ein planebener Boden möglich ist.



Détail compensation de la pente et emploi du système solive pour pose de dalles en faïence.

Detail des Gefälleausgleichs mit Schienen-System für Terrassenplatten.

PR3 à tête pour solive à croisillon Ø130; distanciateur pour solive aluminium; solive à rail pour écoulement rapide de l'eau et profil en caoutchouc.

PR3 mit Kopf für Querprofile Ø130; Fugenkreuze für Aluminiumschienen; Aluminiumschienen für schnellen Wasserablauf mit Gummiprofil.



Détail solive aluminium à rail pour écoulement rapide de l'eau et profil en caoutchouc.

Detail der Aluminiumschiene für schnellen Ablauf mit Gummiprofil.

PEDESTAL PRIME® POUR SOLIVE EN BOIS

PEDESTAL PRIME® FÜR UNTERKONSTRUKTION AUS HOLZLATTEN

Le plot réglable PRIME à tête pour solive en bois représente la solution la plus flexible, élégante et sûre. Le plot réglable PRIME à tête pour solive en bois est une solution flexible, élégante et sûre jamais rencontrée pour les terrasses, le decking et les bords de piscine. Les performances de nivellement de la tête basculante, qui compense les pentes de la chape jusqu'à 5%, permettent d'obtenir un revêtement de sol toujours parfaitement plat sans recourir à d'autres précautions ou accessoires.

Das verstellbare PRIME-Stelzlager mit Kopf für Holzlatten ist die flexibelste, eleganteste und sicherste Lösung, die jemals für Terrassen, Dielenbeläge und Poolumrandungen hergestellt wurde. Die Nivellierleistung des schwenkbaren Kopfes, die Gefälle des Estrichs um bis zu 5% ausgleicht, ermöglicht einen Boden zu schaffen, der immer vollkommen plan ist, ohne auf weitere Vorsichtsmaßnahmen oder Zubehör zurückgreifen zu müssen.

PR1 à tête pour solive bois.
PR1 mit Kopf für Holz-Unterkonstruktion.



L'aillette de distanciation, située à la tête du plot, reporte une entaille horizontale qui facilite l'enlèvement de la partie supérieure pour abriter des solives de petite épaisseur.

Der am Kopf des Stelzlagers vorhandene Steg hat eine waagerechte Einkerbungen, die das Entfernen des oberen Teils erleichtert, um Profile mit geringer Stärke anzubringen.



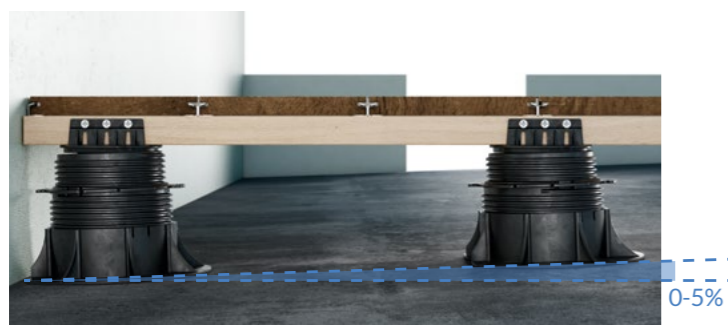

Détail compensation de la pente et emploi de Pedestal Prime® avec solive en bois pour pose de dalles en bois.

Detail des Gefälleausgleichs mit Pedestal Prime® mit Unterkonstruktion aus Holz für Terrassendielen.

PR3 à tête pour solive bois.
PR3 mit Kopf für Holz-Unterkonstruktion.

PLOTS

STELZLAGER

PEDESTAL PRIME®	BASE + VIS+ RALLONGE INTÉGRÉE BASIS + SCHRAUBE + INTEGRIERTE VERLÄNGERUNG	DESCRIPTION BESCHREIBUNG	DIMENSIONS MAÛE	PIECE STÜCK	PIECE STÜCK
	E502030065	PR1	30-65 mm	25	1.350
	E502060155	PR2	65-155 mm	25	750
	E502150420	PR3	155-420 mm	12	360

Les dimensions indiquées se réfèrent à **BASE + VIS+ RALLONGE INTÉGRÉE + Tête Ø110 mm autonivelante bi-composants**.
Die angegebenen Maße beziehen sich auf **BASIS + SCHRAUBE + INTEGRIERTE VERLÄNGERUNG + Ø110 mm Zweikomponenten-selbstnivellierender KOPF**

COMPOSITION GRANDES HAUTEURS

KOMPOSITION GROSSE HÖHEN



PEDESTAL PRIME®	DIMENSIONS MAÛE	PIECE STÜCK
PR3 + 1 rallonge PPR PR3 + 1 Verlängerung PPR	315-595 mm	12 PR3 + 12 PPR
PR3 + 2 rallonges PPR PR3 + 2 Verlängerung PPR	415-770 mm	12 PR3 + 2 X 12 PPR
PR3 + 3 rallonges PPR PR3 + 3 Verlängerung PPR	520-945 mm	12 PR3 + 3 X 12 PPR

TÊTES ET COMPOSANTS

KÖPFE UND KOMPONENTEN

TÊTE KOPF	CODE ARTIKEL-NR.	DESCRIPTION BESCHREIBUNG	DIMENSIONS MAÛE	PIECE STÜCK	PIECE STÜCK
	E035101204	Tête bi-composants autonivelante Zweikomponenten-selbstnivellierender Kopf	Ø110 mm ailette de distanciation épaisseur 4 mm, hauteur 12 mm Ø110 mm Stegstärke 4 mm, Höhe 12 mm	200	-
	E035201204	Tête XL bi-composants autonivelante* XL Zweikomponenten-selbstnivellierender Kopf *	Ø150 mm ailette de distanciation épaisseur 4 mm, hauteur 12 mm Ø150 mm Stegstärke 4 mm, Höhe 12 mm	100	-
	E035102530	Tête autonivelante pour decking Selbstnivellierender Kopf für Holz Unterkonstruktion	Ø110 mm	100	-
	E035100010	Tête bi-composants autonivelante pour solive en aluminium Zweikomponenten-selbstnivellierender Kopf für Aluminiumschiene	Ø110 mm	200	-
	E035203001	Tête bi-composants autonivelante a croisillon pour solive aluminium Zweikomponenten-selbstnivellierender Kreuzkopf für Aluminiumschiene	Ø130 mm	150	4.200

*La hauteur des plots PR augmente de 4 mm.
* Die Höhe der PR-Stelzlager erhöht sich um 4 mm.

COMPOSANTS KOMPONENTEN	CODE CODE	DESCRIPTION BESCHREIBUNG	DIMENSIONS MAÛE	PIECE STÜCK	PIECE STÜCK
	E501000190	Rallonge PPR* PPR-Verlängerung*	-	12	-
	E036000100	Bloc Tête antibascule Blockierungsknopf für die Ausdrehsperre	-	100	-

*Utilisable seulement avec PR3
* Kann nur mit PR3 verwendet werden

ACCESSOIRES

ZUBEHÖR

1. dalle de sécurité
Sicherheits-Stahlplatte
2. accessoire pour augmenter l'épaisseur des ailettes de distanciation
Zubehör zur Erhöhung der Stegstärke
3. clé de réglage
Einstellschlüssel
4. clip tampon vertical Tête Ø150 20/30/40 mm
vertikale Kopf- Kantenklammer Ø 150 20/30/40 mm
5. poignée lève-dalle
Plattenheber aus Edelstahl
6. clip pour dalles hexagonales 2/3/4 mm
Clips für Sechseckplatten 2/3/4 mm
7. bloc tête basculante
Blockierungsknopf für die Ausdrehsperre
8. clip tampon vertical base Ø110 20/30/40 mm
vertikale Basis - Kantenklammer Ø 110 20/30/40 mm
9. niveleur en caoutchouc LH
Gummi-Ausgleichsscheibe LH
10. rallonge pour grandes hauteurs
Verlängerung für große Höhen
11. poignée pose dalles zinguée réglable 380-620 mm
verstellbarer Plattenheber aus verzinktem Stahl 380-620 mm
12. poignée pose dalles zinguée fixe 380-620 mm
Plattenheber aus verzinktem Stahl - nicht verstellbar
13. niveleurs en caoutchouc LGH1 mm, LGH2 mm, LGH3 mm
Gummi-Ausgleichsscheibe LGH1 mm, LGH2 mm, LGH3 mm
14. BOUCLIER - couche de séparation
SCUDO- Trennschicht
15. distanciateur de périmètre en PP
Bodenkantenklammer aus PP
16. distanciateur de périmètre en acier inox
Bodenkantenklammer aus Edelstahl
17. accessoire pour perceuse en acier inox pour "dévisser et visser rapidement"
Zubehör aus Edelstahl für Akkuschauber "schnellen Abschrauben und Verschrauben"
18. profil bord dalle 20 mm
Kantenprofil für Terrassenplatten 20mm

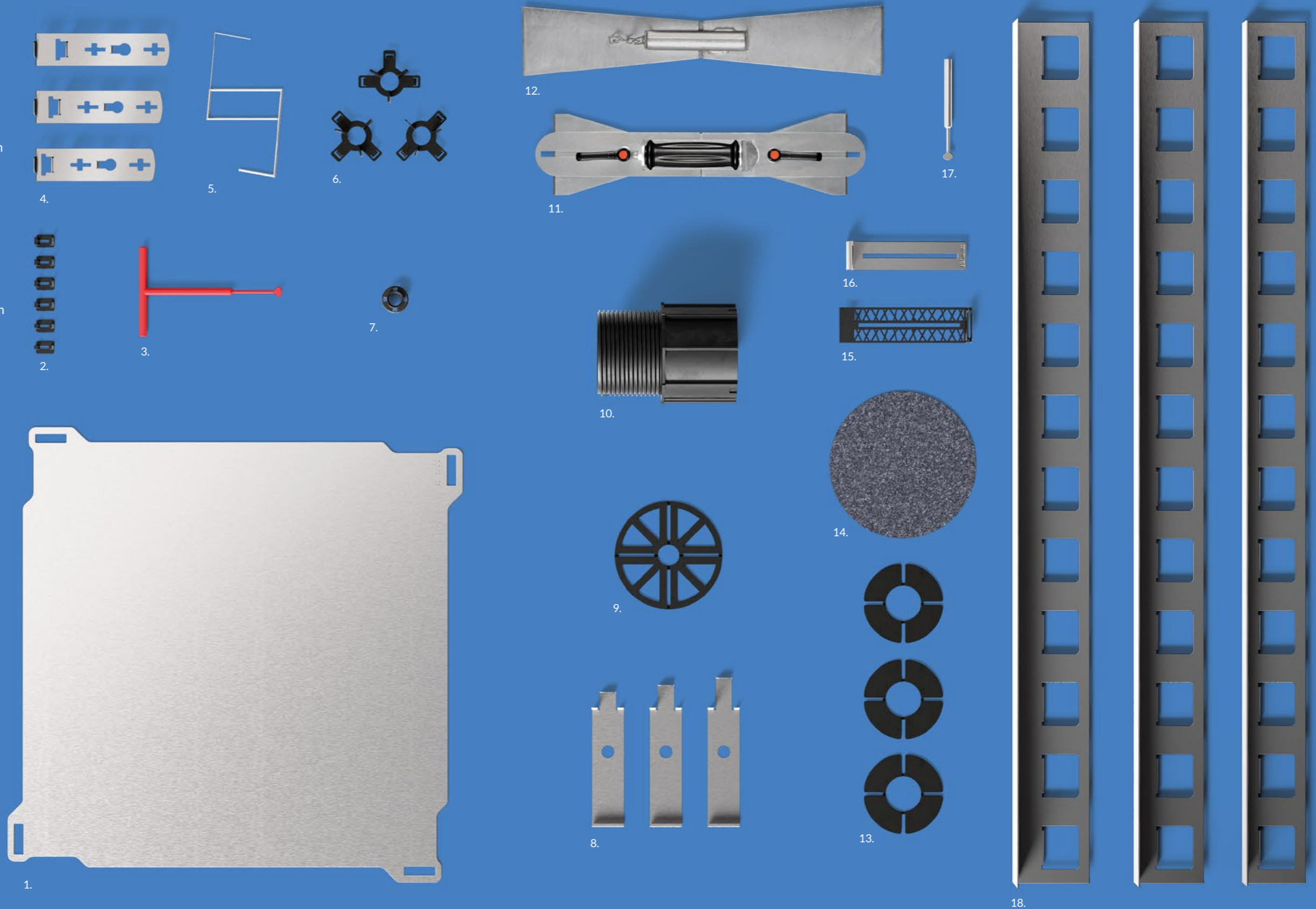



ACCESSOIRES

ZUBEHÖR



SOLIVE EN ALUMINIUM

ALUMINIUMSCHIENE

PRODUIT PRODUKT	CODE ARTIKEL-NR.	DESCRIPTION BESCHREIBUNG	DIMENSIONS MAßE	PIECE STÜCK	PIECE STÜCK
	Q231020025	Solive aluminium Aluminiumschiene	60x25 mm L. 2000 mm	-	-
	V13052100	Caoutchouc anti-bruit Lärmschutzgummiband	15x2 mm	rouler de 10 mt 10 mt Rolle	-
	Q200000025	Joint pour solive aluminium Verbindungselement für Aluminiumschiene	-	200	-

SOLIVE EN ALUMINIUM A ÉCOULEMENT RAPIDE

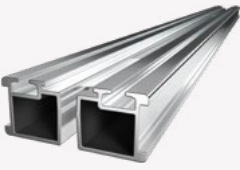
ALUMINIUMSCHIENE FÜR SCHNELLEN WASSERABLAUF

PRODUIT PRODUKT	CODE ARTIKEL-NR.	DESCRIPTION BESCHREIBUNG	DIMENSIONS MAßE	PIECE STÜCK	PIECE STÜCK
	Q231420026	Solive aluminium à écoulement rapide Aluminiumschiene für schnellen Wasserablauf	60x25 mm L. 2000 mm	-	-
	V13052200	Joint en pvc pour solive à écoulement rapide Pvcprofil für Aluminiumschiene für schnellen Wasserablauf	8,4x5,3 mm	rouler de 200 mt 200 mt Rolle	-
	Q200000026	Joint pour solive à écoulement rapide Verbindungselement für Aluminiumschiene für schnellen Wasserablauf	-	200	-

DISTANCIATEUR POUR SOLIVE EN ALUMINIUM

FUGENKREUZE FÜR ALUMINIUMSCHIENE

PRODUIT PRODUKT	CODE ARTIKEL-NR.	DESCRIPTION BESCHREIBUNG	DIMENSIONS MAßE	PIECE STÜCK	PIECE STÜCK
	E004000104	Distanciateur pour solive aluminium - ailette 4 mm H12 mm* Fugenkreuz für Aluminiumschiene- 4 mm H12 mm*	-	1.000	-

*Ailettes de distanciation épaisseur 2 ou 3 mm disponibles sur demande

* 2 mm oder 3 mm Fugenkreuze auf Anfrage erhältlich

CLIP LATÉRAL A 90° POUR SOLIVE EN ALUMINIUM

90 ° SEITENKLAMMER FÜR ALUMINIUMSCHIENE

PRODUIT PRODUKT	CODE ARTIKEL-NR.	DESCRIPTION BESCHREIBUNG	DIMENSIONS MASSE	PIECE STÜCK	PIECE STÜCK
	Q200000240	Clip latérale a 90° pour solive en aluminium* 90 ° Seitenklammer für Aluminiumschiene*	90°	1	-

*Comprend vis auto-taraudeuse

* inklusive selbstschneidende Schraube

CLIP DISTANCIATION POUR DECKING SUR SOLIVE EN ALUMINIUM



BEFESTIGUNGSCLIP FÜR DIELENBELAG MIT NUT, AUF ALUMINIUMSCHIENE

PRODUIT PRODUKT	CODE ARTIKEL-NR.	DESCRIPTION BESCHREIBUNG	DIMENSIONS MAßE	PIECE STÜCK	PIECE STÜCK
	Q200000231	Clip 110° pour decking sur solive en aluminium 110° Clip für Dielenbelag auf Aluminiumschiene	10°	50	-
	Q200000232	Clip 90° pour decking sur solive en aluminium 90° Clip für Dielenbelag auf Aluminiumschiene	90°	50	-

BOUCLIER COUCHE DE SÉPARATION « SCUDO » TRENNSCHICHT

PRODUIT PRODUKT	CODE ARTIKEL-NR.	DESCRIPTION BESCHREIBUNG	DIMENSIONS MAßE	PIECE STÜCK	PIECE STÜCK
	E083000233	Bouclier couche de séparation adhésif - épaisseur 3 mm <i>selbstklebende Trennschicht « SCUDO » - 3 mm dick</i>	Ø205 mm	1	-
	E083000223	Bouclier couche de séparation non adhésif - épaisseur 3 mm <i>Trennschicht « SCUDO » - 3 mm dick</i>	Ø205 mm	1	-



NIVELEUR EN CAOUTCHOUC GUMMI-AUSGLEICHSSCHEIBE

PRODUIT PRODUKT	CODE ARTIKEL-NR.	DESCRIPTION BESCHREIBUNG	DIMENSIONS MAßE	PIECE STÜCK	PIECE STÜCK
	E081003000	Niveleur en caoutchouc LH3 <i>Gummi-Ausgleichsscheibe LH3</i>	Ø150 mm h 3 mm	250	-
	E082001000	Niveleur en caoutchouc LGH1 <i>Gummi-Ausgleichsscheibe LGH1</i>	Ø110 mm h 1 mm	800	-
	E082002000	Niveleur en caoutchouc LGH2 <i>Gummi-Ausgleichsscheibe LGH2</i>	Ø110 mm h 2 mm	600	-
	E082003000	Niveleur en caoutchouc LGH3 <i>Gummi-Ausgleichsscheibe LGH3</i>	Ø110 mm h 3 mm	500	-

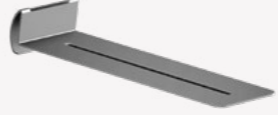

PROFIL BORD DE DALLE KANTENPROFILE FÜR TERRASSENPLATTEN

PRODUIT PRODUKT	CODE ARTIKEL-NR.	DESCRIPTION BESCHREIBUNG	DIMENSIONS MAßE	PIECE STÜCK	PIECE STÜCK
	P021200020	Profil bord de dalle Inox <i>Kantenprofil aus Edelstahl</i>	20 mm L. 1200 mm	1	-
	P021200120	Profil bord de dalle aluminium <i>Kantenprofil aus Aluminium</i>	20 mm L. 1200 mm	1	-
	P021200220	Profil bord de dalle aluminium RAL 7043 <i>Kantenprofil aus Aluminium RAL 7043</i>	20 mm L. 1200 mm	1	-

DISTANCIATEUR DE PERIMETRE BODENKANTENKLAMMER

PRODUIT PRODUKT	CODE ARTIKEL-NR.	DESCRIPTION BESCHREIBUNG	DIMENSIONS MAßE	PIECE STÜCK	PIECE STÜCK
	P021000220	Distanciateur de périmètre acier inox <i>Bodenkantenklammer aus Edelstahl</i>	-	100	-
	P021000230	Distanciateur de périmètre polypropylène <i>Bodenkantenklammer aus Polypropylen</i>	-	200	-

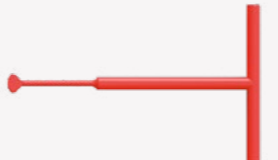
CLE DE REGLAGE ET ACCESSOIRE POUR PERCEUSE EINSTELLSCHLÜSSEL UND ZUBEHÖR FÜR AKKUSCHRAUBER

PRODUIT PRODUKT	CODE ARTIKEL-NR.	DESCRIPTION BESCHREIBUNG	DIMENSIONS MAßE	PIECE STÜCK	PIECE STÜCK
	E200250120	Clé de réglage <i>Einstellschlüssel</i>	-	1	-
	E200250130	Accessoire pour perceuse <i>Zubehör für Akkuschrauber</i>	-	1	-

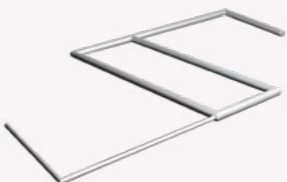

POIGNEE LEVE-DALLE EN ACIER INOX PLATTENHEBER AUS EDELSTAHL

PRODUIT PRODUKT	CODE ARTIKEL-NR.	DESCRIPTION BESCHREIBUNG	DIMENSIONS MAßE	PIECE STÜCK	PIECE STÜCK
	M030000100	Lève-dalle en acier inox <i>Plattenheber aus Edelstahl</i>	-	1	-

ACCESSOIRE POUR AUGMENTER L'ÉPAISSEUR DES AILETTES ZUBEHÖR ZUR ERHÖHUNG DER STEGSTÄRKE

PRODUIT PRODUKT	CODE ARTIKEL-NR.	DESCRIPTION BESCHREIBUNG	DIMENSIONS MAßE	PIECE STÜCK	PIECE STÜCK
	E004000305	Accessoire pour augmenter l'épaisseur des ailettes Zubehör zur Erhöhung der Stegstärke	Epaisseur 5 mm Dicke 5 mm	2.500	-
	E004000306	Accessoire pour augmenter l'épaisseur des ailettes Zubehör zur Erhöhung der Stegstärke	Epaisseur 6 mm Dicke 6 mm	2.500	-
	E004000307	Accessoire pour augmenter l'épaisseur des ailettes Zubehör zur Erhöhung der Stegstärke	Epaisseur 7 mm Dicke 7 mm	2.500	-
	E004000308	Accessoire pour augmenter l'épaisseur des ailettes Zubehör zur Erhöhung der Stegstärke	Epaisseur 8 mm Dicke 8 mm	2.500	-
	E004000309	Accessoire pour augmenter l'épaisseur des ailettes Zubehör zur Erhöhung der Stegstärke	Epaisseur 9 mm Dicke 9 mm	2.500	-
	E004000310	Accessoire pour augmenter l'épaisseur des ailettes Zubehör zur Erhöhung der Stegstärke	Epaisseur 10 mm Dicke 10 mm	2.500	-

POIGNEE POSE-DALLE ZINGUEE PLATTENHEBER AUS VERZINKTEM STAHL

PRODUIT PRODUKT	CODE ARTIKEL-NR.	DESCRIPTION BESCHREIBUNG	DIMENSIONS MAßE	PIECE STÜCK	PIECE STÜCK
	M030004060	Poignée pose-dalle zinguée réglable verstellbarer Plattenheber aus verzinktem Stahl	de 380 à 620 mm von 380 bis 620 mm	1	-
	M030400400	Poignée pose-dalle zinguée Plattenheber aus verzinktem Stahl - nicht verstellbar	400 mm	1	-
	M030500500	Poignée pose-dalle zinguée Plattenheber aus verzinktem Stahl - nicht verstellbar	500 mm	1	-
	M030600600	Poignée pose-dalle zinguée Plattenheber aus verzinktem Stahl - nicht verstellbar	600 mm	1	-

DALLE DE SÉCURITÉ SICHERHEITS-STAHPLATTE

PRODUIT PRODUKT	CODE ARTIKEL-NR.	DESCRIPTION BESCHREIBUNG	DIMENSIONS MAßE	PIECE STÜCK	PIECE STÜCK
	P021100060	Dalle de sécurité Sicherheits-Stahlplatte	600x600 mm h 2 mm	1	-

CLIP POUR TAMPON VERTICAL SENKRECHTE ABSCHLUSS-KANTENKLAMMER

PRODUIT PRODUKT	CODE ARTIKEL-NR.	DESCRIPTION BESCHREIBUNG	DIMENSIONS MAßE	PIECE STÜCK	PIECE STÜCK
	P021000458	Clip pour tampon vertical tête vertikale Kopf -Kantenklammer	Ø150-20 mm	100	-
	P021000322	Clip pour tampon vertical base vertikale Basis -Kantenklammer	Ø110-20 mm	100	-
	P021000459	Clip pour tampon vertical tête vertikale Kopf -Kantenklammer	Ø150-30 mm	100	-
	P021000323	Clip pour tampon vertical base vertikale Basis -Kantenklammer	Ø110-30 mm	100	-
	P021000460	Clip pour tampon vertical tête vertikale Kopf -Kantenklammer	Ø150-40 mm	100	-
	P021000324	Clip pour tampon vertical base vertikale Basis -Kantenklammer	Ø110-40 mm	100	-

CLIP TAMPON VERTICAL POUR POSE DE DALLES



AVEC SOLIVE EN ALUMINIUM

SENKRECHTE ABSCHLUSS-KANTENKLAMMER FÜR TERRASSENPLATTEN AUF ALUMINIUMSCHIENEN

PRODUIT PRODUKT	CODE ARTIKEL-NR.	DESCRIPTION BESCHREIBUNG	DIMENSIONS MAßE	PIECE STÜCK 	PIECE STÜCK 
	P021000822	Clip pour tampon vertical tête vertikale Kopf -Kantenklammer	Ø150-20 mm	100	-
	P021000322	Clip pour tampon vertical base vertikale Basis -Kantenklammer	Ø110-20 mm	100	-
	P021000823	Clip pour tampon vertical tête vertikale Kopf -Kantenklammer	Ø150-30 mm	100	-
	P021000323	Clip pour tampon vertical base vertikale Basis -Kantenklammer	Ø110-30 mm	100	-
	P021000824	Clip pour tampon vertical tête vertikale Kopf -Kantenklammer	Ø150-40 mm	100	-
	P021000324	Clip pour tampon vertical base vertikale Basis -Kantenklammer	Ø110-40 mm	100	-

CLIP TAMPON VERTICAL POUR DECKING

SENKRECHTE ABSCHLUSS-KANTENKLAMMER FÜR DIELENBELAG AUF ALUMINIUMSCHIENEN

PRODUIT PRODUKT	CODE ARTIKEL-NR.	DESCRIPTION BESCHREIBUNG	DIMENSIONS MAßE	PIECE STÜCK 	PIECE STÜCK 
	P021000432	Clip pour tampon vertical tête vertikale Kopf -Kantenklammer	Ø150-25 mm	100	-
	P021000322	Clip pour tampon vertical base vertikale Basis -Kantenklammer	Ø110-20 mm	100	-

eternoivica

Art direction:
Accent Barbiero - PD

Images and communication design:
Accent Barbiero - PD

Tous droits réservés. Aucune partie de cette brochure ne peut être reproduite, quelle qu'en soit la forme, sans l'autorisation préalable de Eterno Ivica s.r.l.

Alle Rechte vorbehalten. Nachdruck oder Reproduktion (auch auszugsweise) Vervielfältigung jeder Art ist ohne ausdrückliche schriftliche Genehmigung von Eterno Ivica s.r.l. untersagt.

ETERNO IVICA SRL

Via Austria, 25/E
35127
Padova - Italy

T. ITA +39 0498530101
T. EXP +39 0498530102
FAX +39 0498530111

www.eternoivica.com
eternoivica@eternoivica.com



MADE IN ITALY

www.eternoivica.com

